

Name: Klasse: Datum:

①

1 / 4

- Zeichne den rechten Winkel ein.
- Färbe die Hypotenuse rot ein.
- Färbe die Katheten blau ein.
- Formuliere für das rechtwinklige Dreieck den Satz des Pythagoras.

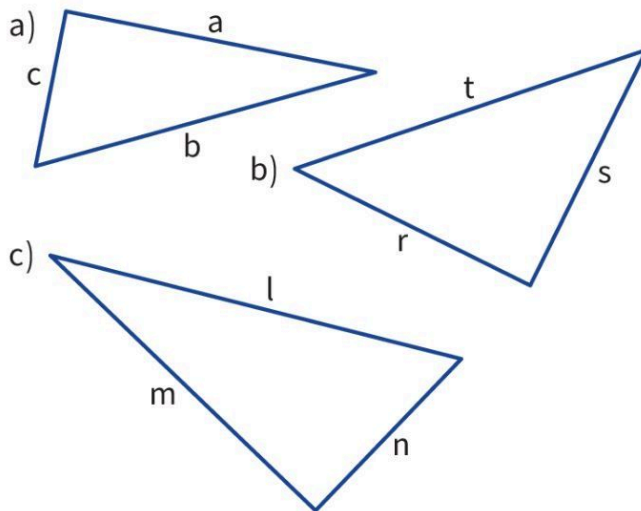

a) _____

b) _____

c) _____

② Berechne die fehlende Seitenlänge.

1 / 5

a)

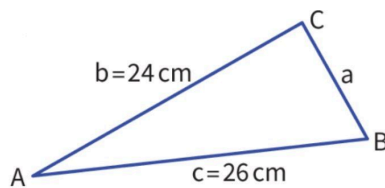

b)

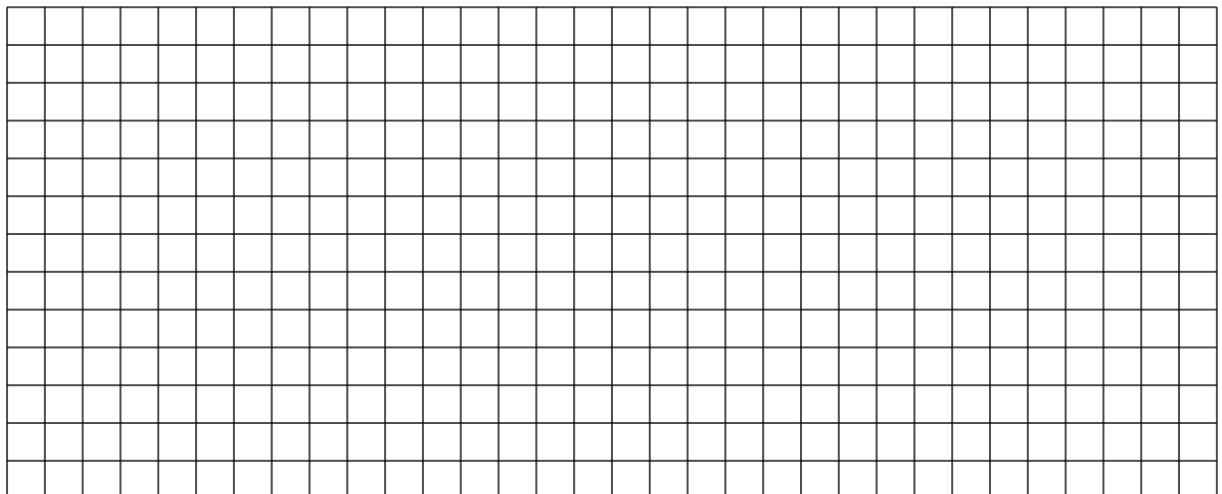
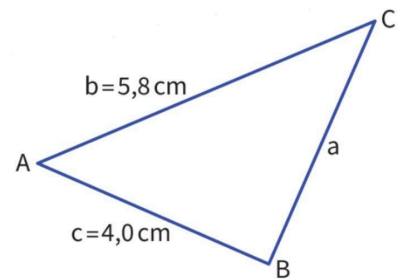

- ④ Berechne den Umfang der ebenen Figur.

● / 5

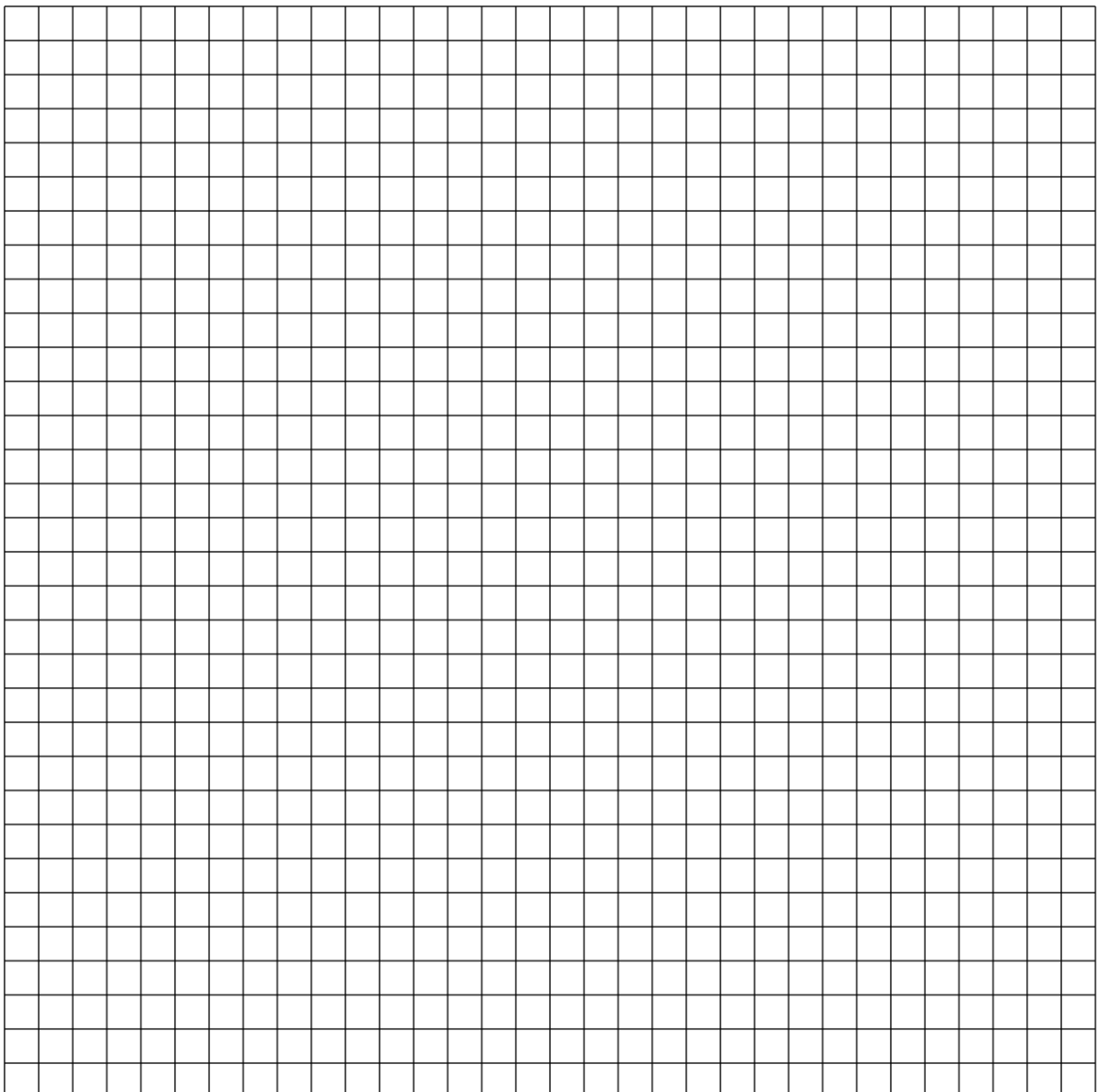
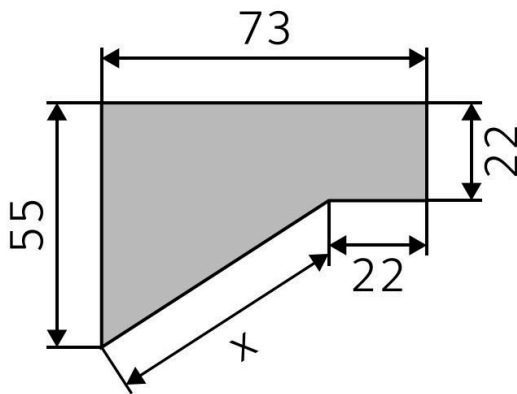

- ⑤ Der abgebildete Garten soll eingezäunt werden. Wie viel m Zaun werden dafür benötigt? / 6

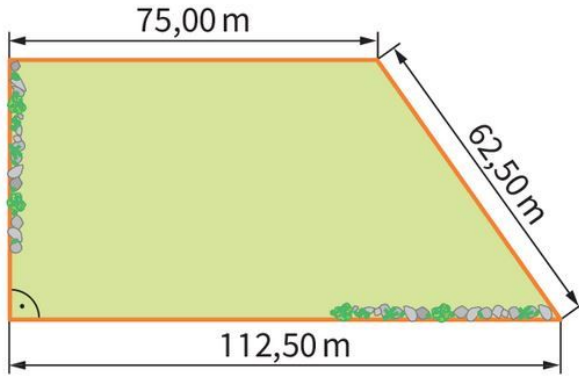

Grid area for the answer.

Antwort: _____

| Notenspiegel | | | | | | |
|----------------|-----|-----|----|----|---|---|
| Note | 1 | 2 | 3 | 4 | 5 | 6 |
| Punkte (ab...) | 30½ | 25½ | 21 | 16 | 8 | 0 |

Punkte: **/ 32**

Note

Unterschrift Lehrkraft

Unterschrift
Erziehungsberechtigte/r